



Προβολέας Dell M109S

Οδηγός χρήσης

Μοντέλο: M109S

Σημειώσεις, ειδοποιήσεις και σημεία προσοχής

-  **ΣΗΜΕΙΩΣΗ:** Η ΣΗΜΕΙΩΣΗ υποδεικνύει σημαντικές πληροφορίες που σας βοηθούν να χρησιμοποιείτε καλύτερα τον προβολέα σας.
-  **ΕΙΔΟΠΟΙΗΣΗ:** Η ΕΙΔΟΠΟΙΗΣΗ υποδηλώνει είτε δυνητικές υλικές ζημιές είτε απώλεια δεδομένων και υποδεικνύει τον τρόπο με τον οποίο μπορείτε να αποφύγετε το πρόβλημα.
-  **ΠΡΟΣΟΧΗ:** Η ΠΡΟΣΟΧΗ υποδηλώνει δυνητική βλάβη υλικού, τραυματισμό ή θάνατο.



Complies with IEC 60825-1:1993+A11997+A2:2001 and EN 60825-1:1994+A1:2002+A2:2001
RED: 634 nm, Green: 518nm, Blue: 456nm maximum: 5.38 mW

**Οι πληροφορίες στο παρόν έγγραφο μπορεί να αλλάξουν χωρίς προηγούμενη ειδοποίηση.
© 2008 Dell Inc. Με την επιφύλαξη παντός δικαιώματος.**

Απαγορεύεται αυστηρά η αναπαραγωγή αυτού του υλικού με οποιονδήποτε τρόπο χωρίς τη γραπτή άδεια της Dell Inc.

Εμπορικά σήματα που χρησιμοποιούνται στο παρόν κείμενο: Η επωνυμία *Dell* και το λογότυπο *DELL* είναι εμπορικά σήματα της Dell Inc. Η επωνυμία DLP και το λογότυπο DLP® είναι εμπορικά σήματα της TEXAS INSTRUMENTS INCORPORATED. Οι επωνυμίες Microsoft και Windows είναι είτε εμπορικά σήματα είτε σήματα κατατεθέντα της Microsoft Corporation στις Ηνωμένες Πολιτείες ή/και σε άλλες χώρες.

Ενδέχεται να χρησιμοποιούνται και άλλα εμπορικά σήματα και εμπορικές επωνυμίες στο παρόν έγγραφο ως αναφορά σε νομικά πρόσωπα που διεκδικούν τα σήματα και τις επωνυμίες ή τα προϊόντα τους. Η Dell Inc. αποποιείται παντός ιδιοκτησιακού συμφέροντος επί των εμπορικών σημάτων ή επωνυμιών τρίτων.

Μοντέλο M109S

Αύγουστος 2008

Αναθ. A00

Περιεχόμενα

1	Προβολέας Dell™	5
	Πληροφορίες για τον προβολέα	6
2	Σύνδεση του προβολέα	7
	Σύνδεση υπολογιστή	8
	Σύνδεση υπολογιστή με καλώδιο VGA	8
	Σύνδεση συσκευής αναπαραγωγής DVD	9
	Σύνδεση συσκευής αναπαραγωγής με σύνθετο καλώδιο	9
3	Χρήση του προβολέα	11
	Ενεργοποίηση του προβολέα	11
	Απενεργοποίηση του προβολέα	11
	Ρύθμιση της εστίασης του προβολέα	12
	Ρύθμιση μεγέθους εικόνας του προβολέα	13
	Χρήση του Πίνακα ελέγχου	14
	Χρήση της Εμφάνισης στην οθόνη	15
	Κύριο μενού	16
	ΑΥΤΟΜΑΤΗ ΡΥΘΜΙΣΗ	16
	ΠΗΓΗ ΕΙΣΟΔΟΥ	16
	PICTURE (Εικόνα) (στην κατάσταση λειτουργίας υπολογιστή)	17

PICTURE (Εικόνα) (στην κατάσταση λειτουργίας βίντεο)	18
DISPLAY (Οθόνη) (στην κατάσταση λειτουργίας υπολογιστή)	19
DISPLAY (Οθόνη) (στην κατάσταση λειτουργίας βίντεο)	20
SET UP (Ρύθμιση)	21
ΆΛΛΑ	23
4 Αντιμετώπιση προβλημάτων του προβολέα	25
5 Προδιαγραφές	29
6 Επικοινωνία με την Dell™	31
7 Παράρτημα:Γλωσσάριο	33

Προβολέας Dell™

Ο προβολέας συνοδεύεται από όλα τα αντικείμενα που εμφανίζονται παρακάτω. Βεβαιωθείτε ότι περιλαμβάνονται όλα τα αντικείμενα και επικοινωνήστε με την Dell αν κάποιο από αυτά λείπει.

Περιεχόμενα συσκευασίας

Καλώδιο πολλαπλής εισόδου



Μετασχηματιστής AC

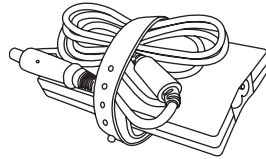

Οδηγός χρήσης μέσων &
Τεκμηρίωση

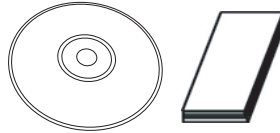

Καλώδιο τροφοδοσίας

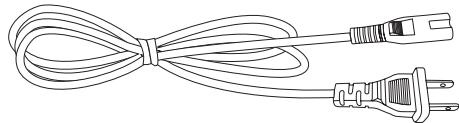

Θήκη

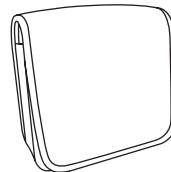

Πληροφορίες για τον προβολέα

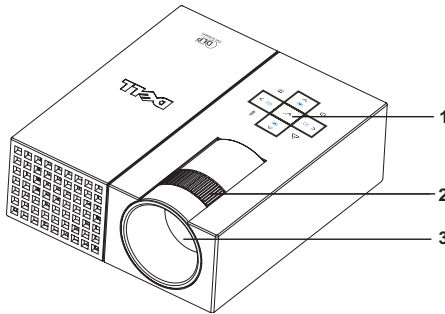

1	Πίνακας ελέγχου
2	Δακτύλιος εστίασης
3	Φακός

ΠΡΟΣΟΧΗ: Οδηγίες ασφαλείας

- 1 Μην χρησιμοποιείτε τον προβολέα κοντά σε συσκευές που παράγουν υψηλή θερμότητα.
- 2 Μην χρησιμοποιείτε τον προβολέα σε περιοχές όπου υπάρχει υπερβολική σκόνη. Η σκόνη ενδέχεται να προκαλέσει δυσλειτουργία του συστήματος και αυτόματη απενεργοποίηση του προβολέα.
- 3 Βεβαιωθείτε ότι ο προβολέας έχει τοποθετηθεί σε περιοχή με καλό εξαερισμό.
- 4 Μην φράσσετε τις θυρίδες και τις οπές εξαερισμού του προβολέα.
- 5 Βεβαιωθείτε ότι ο προβολέας λειτουργεί σε φυσιολογικές θερμοκρασίες περιβάλλοντος (5°C έως 35°C).



ΣΗΜΕΙΩΣΗ: Για περισσότερες πληροφορίες, ανατρέξτε στον Οδηγό πληροφοριών προϊόντος που συνοδεύει τον προβολέα.

Σύνδεση του προβολέα

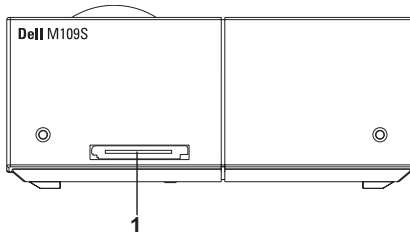

1	Σύνδεσμος πολλαπλής εισόδου
---	-----------------------------

! **ΠΡΟΣΟΧΗ:** Πριν εκτελέσετε οποιαδήποτε από τις διαδικασίες που περιγράφονται σε αυτή την ενότητα, ακολουθήστε τις Οδηγίες ασφαλείας όπως περιγράφονται στη σελίδα 6.

Σύνδεση υπολογιστή

Σύνδεση υπολογιστή με καλώδιο VGA

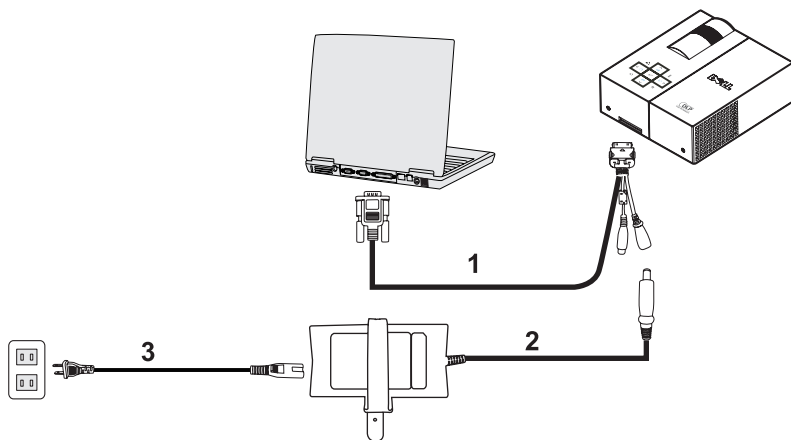

1	Καλώδιο πολλαπλής εισόδου
2	Μετασχηματιστής AC
3	Καλώδιο τροφοδοσίας

Σύνδεση συσκευής αναπαραγωγής DVD

Σύνδεση συσκευής αναπαραγωγής με σύνθετο καλώδιο

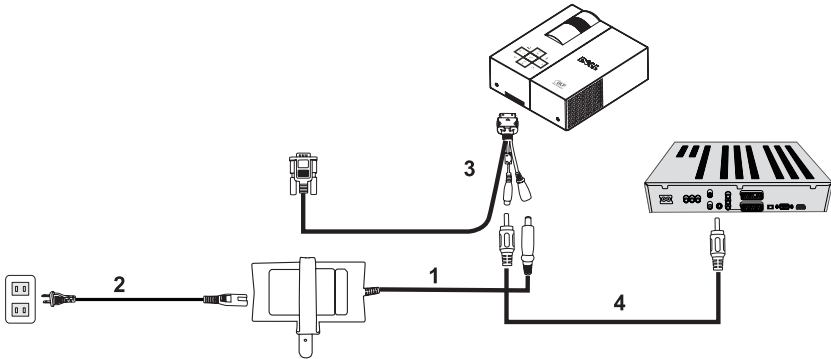

1	Μετασχηματιστής AC
2	Καλώδιο τροφοδοσίας
3	Καλώδιο πολλαπλής εισόδου
4	Καλώδιο σήματος composite video



ΣΗΜΕΙΩΣΗ: Το καλώδιο σήματος composite video δεν παρέχεται από την Dell.

Χρήση του προβολέα

Ενεργοποίηση του προβολέα



ΣΗΜΕΙΩΣΗ: Ενεργοποιήστε τον προβολέα πριν ενεργοποιήσετε την πηγή δεδομένων. Η λυχνία του κουμπιού τροφοδοσίας αναβοσβήνει με μπλε χρώμα μέχρι να πατηθεί.

- 1 Συνδέστε το καλώδιο πολλαπλής εισόδου στον προβολέα.
- 2 Συνδέστε το καλώδιο πολλαπλής εισόδου με το καλώδιο τροφοδοσίας και τα κατάλληλα καλώδια σήματος. Για πληροφορίες σχετικά με τη σύνδεση του προβολέα, ανατρέξτε στην ενότητα "Σύνδεση του προβολέα" στη σελίδα 7.
- 3 Πατήστε το κουμπί **Τροφοδοσία** (ανατρέξτε στην ενότητα "Χρήση του Πίνακα ελέγχου" στη σελίδα 14 για να εντοπίσετε το κουμπί **Τροφοδοσία**).
- 4 Ενεργοποιήστε την πηγή δεδομένων (υπολογιστή, συσκευή αναπαραγωγής DVD, κλπ.). Ο προβολέας εντοπίζει αυτόματα την πηγή δεδομένων.
- 5 Το λογότυπο Dell θα εμφανίζεται για 10 δευτερόλεπτα κατά την ενεργοποίηση.

Εάν εμφανιστεί στην οθόνη το μήνυμα "Searching for signal..." (Αναζήτηση σήματος...), βεβαιωθείτε ότι τα κατάλληλα καλώδια είναι σωστά συνδεδεμένα.

Εάν ο προβολέας είναι συνδεδεμένος με πολλές πηγές δεδομένων, πατήστε το κουμπί **Source** (Πηγή) στον πίνακα ελέγχου για να επιλέξετε την πηγή δεδομένων που θέλετε.

Απενεργοποίηση του προβολέα



ΕΙΔΟΠΟΙΗΣΗ: Αποσυνδέστε τον προβολέα αφού τον απενεργοποιήσετε όπως περιγράφεται στην ακόλουθη διαδικασία.

- 1 Πατήστε το κουμπί **Τροφοδοσία**.
- 2 Πατήστε ξανά το κουμπί **Τροφοδοσία**. Οι ανεμιστήρες ψύξης συνεχίζουν να λειτουργούν για 10 δευτερόλεπτα.
- 3 Αποσυνδέστε το μετασχηματιστή AC από το καλώδιο πολλαπλής εισόδου.
- 4 Αποσυνδέστε το καλώδιο πολλαπλής εισόδου από τον προβολέα.



ΣΗΜΕΙΩΣΗ: Εάν πατήσετε το κουμπί **Τροφοδοσία** ενώ λειτουργεί ο προβολέας, θα εμφανιστεί στην οθόνη το μήνυμα "**Press Power Button to Turn off Projector**" (Πατήστε το κουμπί Τροφοδοσία για να απενεργοποιηθεί ο προβολέας). Για να διαγράψετε το μήνυμα, πατήστε το κουμπί **Μενού** στον πίνακα ελέγχου ή αγνοήστε το μήνυμα καθώς αυτό παύει να εμφανίζεται μετά από 30 δευτερόλεπτα.

Ρύθμιση της εστίασης του προβολέα

- 1 Περιστρέψτε το δακτύλιο εστίασης μέχρι να εμφανιστεί καθαρά η εικόνα. Ο προβολέας εστιάζει σε αποστάσεις μεταξύ 23.6" και 94.5" (60 cm έως 240 cm).
- 2 Μετακινήστε τον προβολέα προς τα εμπρός ή προς τα πίσω για να κάνετε μεγέθυνση ή σμίκρυνση.

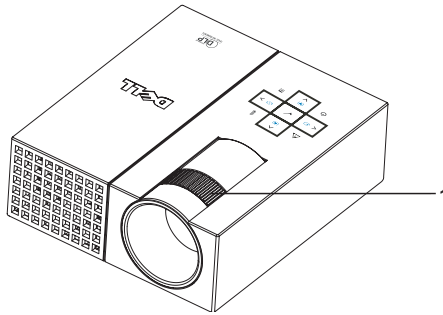

1	Δακτύλιος εστίασης
---	--------------------



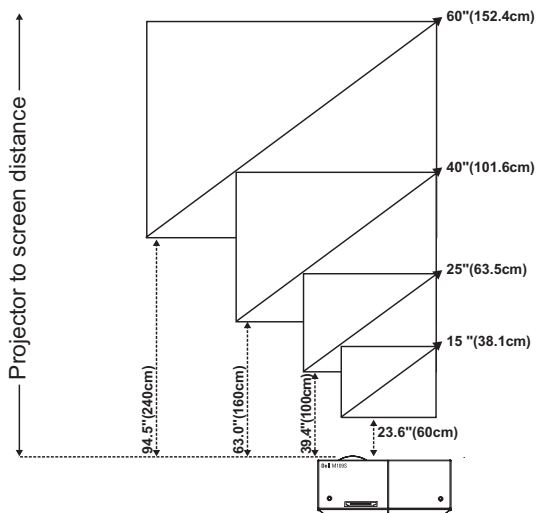

Ρύθμιση μεγέθους εικόνας του προβολέα



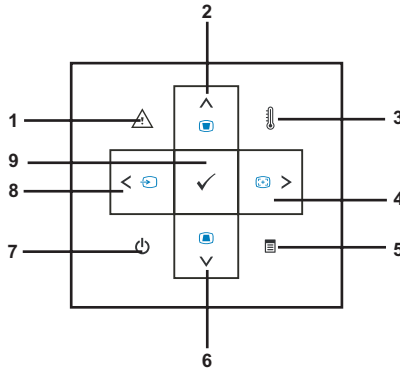







Οθόνη (Διαγώνιος)	Τυπική	15" (38,1cm)	25" (63,5cm)	40" (101,6cm)	60" (152,4cm)
Μέγεθος οθόνης	Τυπικό (ΠXY)	12,3" X 8,6"	20,5" X 14,3"	32,8" X 22,9"	49,2" X 34,4"
		31,2cm X 21,8cm	52,0cm X 36,4cm	83,3cm X 58,2cm	124,9cm X 87,3cm
Απόσταση		23,6" (60cm)	39,4" (100cm)	63,0" (160cm)	94,5" (240cm)
*Αυτό το γράφημα είναι μόνο για αναφορά του χρήστη.					

Χρήση του Πίνακα ελέγχου









1	Ενδεικτική λυχνία σφάλματος 	Εάν η ενδεικτική λυχνία σφάλματος αναβόσβηνει με πορτοκαλί χρώμα, έχει παρουσιαστεί βλάβη σε έναν από τους ανεμιστήρες. Ο προβολέας θα απενεργοποιηθεί αυτόματα. Εάν το πρόβλημα εξακολουθεί να υπάρχει, επικοινωνήστε με την Dell™.
2	Επάνω  / Ρύθμιση τραπεζίου 	Πατήστε για να επιλέξετε τα στοιχεία της Εμφάνισης στην οθόνη (On Screen Display - OSD). Πατήστε για να ρυθμίσετε την παραμόρφωση εικόνας που προκαλείται από την κλίση του προβολέα. (±20 μοίρες)
3	Ενδεικτική λυχνία θερμοκρασίας 	Το σταθερό πορτοκαλί χρώμα υποδεικνύει ότι οι θυρίδες εξαερισμού ενδέχεται να είναι φραγμένες ή η θερμοκρασία περιβάλλοντος υπερβαίνει τους 35°C. Ο προβολέας θα απενεργοποιηθεί αυτόματα. Βεβαιωθείτε ότι οι θυρίδες εξαερισμού δεν είναι φραγμένες και ότι η θερμοκρασία περιβάλλοντος κυμαίνεται εντός των ορίων λειτουργίας. Εάν το πρόβλημα δεν επιλυθεί, επικοινωνήστε με την Dell™.

4	Δεξιά  / Αυτόματη ρύθμιση 	Πατήστε για ρύθμιση της OSD. Πατήστε για συγχρονισμό του προβολέα με την πηγή εισόδου. Η Αυτόματη ρύθμιση δεν λειτουργεί εάν εμφανίζεται η ένδειξη της εμφάνισης στην οθόνη (OSD).
5	Μενού 	Πατήστε για να ενεργοποιήσετε την OSD. Χρησιμοποιήστε τα πλήκτρα κατεύθυνσης και το κουμπί Μενού για περιήγηση στην OSD.
6	Κάτω  / Ρύθμιση τραπέζιου 	Πατήστε για επιλογή των στοιχείων στην OSD. Πατήστε για να ρυθμίσετε την παραμόρφωση εικόνας που προκαλείται από την κλίση του προβολέα. (± 20 μοίρες).
7	Τροφοδοσία 	Ενεργοποίηση και απενεργοποίηση του προβολέα. Για περισσότερες πληροφορίες, ανατρέξτε στην ενότητα "Ενεργοποίηση του προβολέα" στη σελίδα 11 και την ενότητα "Απενεργοποίηση του προβολέα" στη σελίδα 11.
8	Αριστερά  / Πηγή δεδομένων 	Πατήστε για ρύθμιση της OSD. Πατήστε για εναλλαγή μεταξύ των πηγών αναλογικού σήματος RGB και σύνθετου σήματος, όταν ο προβολέας είναι συνδεδεμένος με πολλές πηγές δεδομένων.
9	Εισαγωγή 	Πατήστε για επιβεβαίωση του στοιχείου επιλογής.

Χρήση της Εμφάνισης στην οθόνη

Ο προβολέας διαθέτει λειτουργία Εμφάνισης στην οθόνη (OSD) με δυνατότητα επιλογής πολλών γλωσσών, η οποία μπορεί να εμφανίζεται με ή χωρίς την παρουσία πηγής εισόδου.

Για περιήγηση στις καρτέλες του Κύριου μενού, πατήστε το κουμπί  ή το κουμπί  στον πίνακα ελέγχου. Για να επιλέξετε ένα υπομενού, πατήστε το κουμπί **Εισαγωγή** στον πίνακα ελέγχου.

Για να ενεργοποιήσετε μια επιλογή, πατήστε το κουμπί  ή το κουμπί  στον πίνακα ελέγχου. Όταν γίνεται επιλογή ενός στοιχείου, το χρώμα αλλάζει σε σκούρο μπλε. Χρησιμοποιήστε το κουμπί  ή το κουμπί  στον πίνακα ελέγχου για προσαρμογή των ρυθμίσεων.

Για να επιστρέψετε στο Κύριο μενού, επιλέξτε την καρτέλα Back (Πίσω) και πατήστε το κουμπί **Εισαγωγή** στον πίνακα ελέγχου.

Για έξοδο από την OSD, μεταβείτε στην καρτέλα EXIT (Έξοδος) και πατήστε το κουμπί **Εισαγωγή** ή πατήστε το κουμπί **Μενού** στον πίνακα ελέγχου.

Κύριο μενού



ΑΥΤΟΜΑΤΗ ΡΥΘΜΙΣΗ

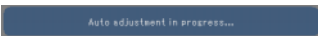

Η Αυτόματη ρύθμιση ρυθμίζει αυτόματα τις λειτουργίες **Frequency** (Συχνότητα) και **Tracking** (Ευθυγράμμιση) στην κατάσταση λειτουργίας υπολογιστή. Ενώ η Αυτόματη ρύθμιση βρίσκεται σε εξέλιξη, εμφανίζεται στην οθόνη το ακόλουθο μήνυμα "**Auto Adjustment in Progress...**" (Αυτόματη ρύθμιση σε εξέλιξη...).

ΠΗΓΗ ΕΙΣΟΔΟΥ

Το μενού **Input Source** (Πηγή εισόδου) σας επιτρέπει να επιλέξετε την πηγή εισόδου του προβολέα σας.



AUTO SOURCE (ΑΥΤΟΜΑΤΗ ΠΗΓΗ)—Επιλέξτε **On** (Ενεργοποίηση) (η προεπιλογή) για αυτόματο εντοπισμό των διαθέσιμων σημάτων εισόδου. Εάν πατήσετε το κουμπί **Πηγή** όταν ο προβολέας είναι ενεργοποιημένος, γίνεται αυτόματος εντοπισμός του επόμενου διαθέσιμου

σήματος εισόδου. Επιλέξτε **Off** (Απενεργοποίηση) για να γίνει επιλογή του τρέχοντος σήματος εισόδου. Εάν πατήσετε το κουμπί **Πηγή** όταν η κατάσταση λειτουργίας **Auto Source** (Αυτόματη πηγή) είναι ρυθμισμένη σε **Off** (Απενεργοποίηση), μπορείτε να επιλέξετε το σήμα εισόδου με μη αυτόματο τρόπο.

VGA—Πατήστε **Εισαγωγή** για εντοπισμό του σήματος VGA.

COMPOSITE (ΣΎΝΘΕΤΟ)—Πατήστε **Εισαγωγή** για εντοπισμό του σήματος composite video.

PICTURE (Εικόνα) (στην κατάσταση λειτουργίας υπολογιστή)

Χρησιμοποιώντας το μενού **Picture** (Εικόνα), μπορείτε να ρυθμίσετε τις ρυθμίσεις εμφάνισης των προβολών σας. Από το μενού **Picture** (Εικόνα) παρέχονται οι ακόλουθες επιλογές:



VIDEO MODE (ΚΑΤΑΣΤΑΣΗ ΛΕΙΤΟΥΡΓΙΑΣ ΒΪΝΤΕΟ)—Επιτρέπει τη βελτιστοποίηση της κατάστασης λειτουργίας εμφάνισης προβολέα: **PC** (Υπολογιστή), **Bright** (Φωτεινή), **sRGB** (προσφέρει πιο ακριβή απεικόνιση χρωμάτων), **Movie** (Ταινία) και **Custom** (Προσαρμοσμένη) (ορισμός των προτιμώμενων ρυθμίσεων). Εάν προσαρμόσετε τις ρυθμίσεις για **White Intensity** (Ένταση λευκού φωτός) ή **Degamma**, ο προβολέας μεταβαίνει αυτόματα στην κατάσταση λειτουργίας **Custom** (Προσαρμοσμένη).



ΣΗΜΕΙΩΣΗ: Εάν προσαρμόσετε τις ρυθμίσεις για **White Intensity** (Ένταση λευκού φωτός) ή **Degamma**, ο προβολέας μεταβαίνει αυτόματα στην κατάσταση λειτουργίας **Custom** (Προσαρμοσμένη).

BRIGHTNESS (ΦΩΤΕΙΝΟΤΗΤΑ)—Χρησιμοποιήστε το ◀ και το ▶ για να ρυθμίσετε τη φωτεινότητα της εικόνας.

CONTRAST (ΑΝΤΙΘΕΣΗ)—Χρησιμοποιήστε το ◀ και το ▶ για να ρυθμίσετε την αντίθεση της οθόνης.

WHITE INTENSITY (ΈΝΤΑΣΗ ΛΕΥΚΟΥ ΦΩΤΟΣ)—Ρυθμίστε την στο 0 για μεγιστοποίηση της αναπαραγωγής του χρώματος και στο 10 για μεγιστοποίηση της φωτεινότητας.

DEGAMMA—Επιτρέπει τη ρύθμιση ανάμεσα σε 4 προεπιλεγμένες τιμές (1, 2, 3, 4) για να αλλάξετε την απόδοση του χρώματος της οθόνης.

COLOR TEMP (ΘΕΡΜΟΚΡΑΣΙΑ ΧΡΩΜΑΤΟΣ)—Επιτρέπει τη ρύθμιση της θερμοκρασίας του χρώματος. Η οθόνη εμφανίζεται περισσότερο μπλε σε υψηλότερες θερμοκρασίες χρώματος και περισσότερο κόκκινη σε χαμηλότερες θερμοκρασίες χρώματος. Όταν ρυθμίσετε τις τιμές στο μενού **Color Adjust** (Ρύθμιση χρώματος), ενεργοποιείται η κατάσταση λειτουργίας **Custom** (Προσαρμοσμένη). Οι τιμές αποθηκεύονται στην κατάσταση λειτουργίας **Custom** (Προσαρμοσμένη).

COLOR ADJUST (ΡΥΘΜΙΣΗ ΧΡΩΜΑΤΟΣ)—Επιτρέπει τη ρύθμιση του κόκκινου, πράσινου και μπλε χρώματος με μη αυτόματο τρόπο.

SIGNAL TYPE (ΤΥΠΟΣ ΣΗΜΑΤΟΣ)—Επιλέξτε τους τύπους σήματος Auto, RGB, YCbCr ή YPbPr με μη αυτόματο τρόπο.

PICTURE (Εικόνα) (στην κατάσταση λειτουργίας βίντεο)

Χρησιμοποιώντας το μενού **Picture** (Εικόνα), μπορείτε να ρυθμίσετε τις ρυθμίσεις εμφάνισης των προβολέων σας. Από το μενού **Picture** (Εικόνα) παρέχονται οι ακόλουθες επιλογές:



VIDEO MODE (ΚΑΤΑΣΤΑΣΗ ΛΕΙΤΟΥΡΓΙΑΣ ΒΪΝΤΕΟ)—Επιτρέπει τη βελτιστοποίηση της κατάστασης λειτουργίας εμφάνισης προβολέα: **PC** (Υπολογιστή), **Bright** (Φωτεινή), **sRGB** (προσφέρει πιο ακριβή απεικόνιση χρωμάτων), **Movie** (Ταινία) και **Custom** (Προσαρμοσμένη) (ορισμός των προτιμώμενων ρυθμίσεων). Εάν προσαρμόσετε τις ρυθμίσεις για **White Intensity** (Ένταση λευκού φωτός) ή **Degamma**, ο προβολέας μεταβαίνει αυτόματα στην κατάσταση λειτουργίας **Custom** (Προσαρμοσμένη).



ΣΗΜΕΙΩΣΗ: Εάν προσαρμόσετε τις ρυθμίσεις για **White Intensity** (Ένταση λευκού φωτός) ή **Degamma**, ο προβολέας μεταβαίνει αυτόματα στην κατάσταση λειτουργίας **Custom** (Προσαρμοσμένη).

BRIGHTNESS (ΦΩΤΕΙΝΟΣΗΤΑ)—Χρησιμοποιήστε το ◀ και το ▶ για να ρυθμίσετε τη φωτεινότητα της εικόνας.

CONTRAST (ΑΝΤΙΘΕΣΗ)—Χρησιμοποιήστε το ◀ και το ▶ για να ρυθμίσετε την αντίθεση της οθόνης.

SATURATION (ΚΟΡΕΣΜΟΣ)—Επιτρέπει τη ρύθμιση της πηγής βίντεο από μαύρο και άσπρο σε πλήρως κορεσμένο χρώμα. Πατήστε το ◀ για να μειώσετε την ποσότητα χρώματος στην εικόνα και το ▶ για να αυξήσετε την ποσότητα χρώματος στην εικόνα.

SHARPNESS (ΕΥΚΡΙΝΕΙΑ)—Πατήστε το ◀ για να μειώσετε την ευκρίνεια και το ▶ για να αυξήσετε την ευκρίνεια της εικόνας.

TINT (ΧΡΟΙΑ)—Πατήστε το ◀ για να μειώσετε την ποσότητα του πράσινου χρώματος στην εικόνα και το ▶ για να αυξήσετε την ποσότητα του κόκκινου χρώματος στην εικόνα (Δυνατότητα επιλογής μόνο για NTSC).

WHITE INTENSITY (ΕΝΤΑΣΗ ΛΕΥΚΟΥ ΦΩΤΟΣ)—Ρυθμίστε την στο 0 για μεγιστοποίηση της αναπαραγωγής του χρώματος και στο 10 για μεγιστοποίηση της φωτεινότητας.

DEGAMMA—Επιτρέπει τη ρύθμιση ανάμεσα σε 4 προεπιλεγμένες τιμές (1, 2, 3, 4) για να αλλάξετε την απόδοση του χρώματος της οθόνης.

COLOR TEMP (ΘΕΡΜΟΚΡΑΣΙΑ ΧΡΩΜΑΤΟΣ)—Επιτρέπει τη ρύθμιση της θερμοκρασίας του χρώματος. Η οθόνη εμφανίζεται περισσότερο μπλε σε υψηλότερες θερμοκρασίες χρώματος και περισσότερο κόκκινη σε χαμηλότερες θερμοκρασίες χρώματος. Όταν ρυθμίζετε τις τιμές στο μενού **Color Adjust** (Ρύθμιση χρώματος), ενεργοποιείται η κατάσταση λειτουργίας **Custom** (Προσαρμοσμένη). Οι τιμές αποθηκεύονται στην κατάσταση λειτουργίας **Custom** (Προσαρμοσμένη).

COLOR ADJUST (ΡΥΘΜΙΣΗ ΧΡΩΜΑΤΟΣ)—Επιτρέπει τη ρύθμιση του κόκκινου, πράσινου και μπλε χρώματος με μη αυτόματο τρόπο.



SIGNAL TYPE (ΤΥΠΟΣ ΣΗΜΑΤΟΣ)—Επιλέξτε τους τύπους σήματος Auto, RGB, YCbCr ή YPbPr με μη αυτόματο τρόπο.

DISPLAY (Οθόνη) (στην κατάσταση λειτουργίας υπολογιστή)

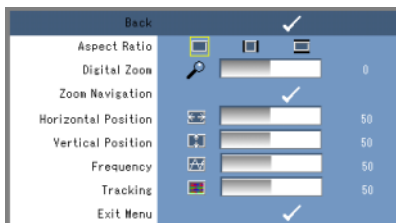
Χρησιμοποιώντας το μενού **Display** (Οθόνη), μπορείτε να προσαρμόσετε τις ρυθμίσεις οθόνης των προβολέων σας. Από το μενού **Display** (Οθόνη) παρέχονται οι ακόλουθες επιλογές:









ASPECT RATIO (ΑΝΑΛΟΓΙΑ ΕΙΚΟΝΑΣ)—Επιτρέπει τη ρύθμιση της αναλογίας εικόνας.



-  4:3 - Η πηγή εισόδου αλλάζει κλίμακα για να προσαρμοστεί στην οθόνη.
-  Original (Αρχική) - Η πηγή εισόδου αλλάζει κλίμακα για να προσαρμοστεί στην οθόνη ενώ διατηρεί την αναλογία εικόνας της πηγής εισόδου.
-  Wide (Ευρεία) - Η πηγή εισόδου αλλάζει κλίμακα για να προσαρμοστεί στο πλάτος της οθόνης.



Χρησιμοποιήστε Wide (Ευρεία) ή 4:3 εάν χρησιμοποιείτε ένα από τα ακόλουθα:

- Ανάλυση υπολογιστή μεγαλύτερη από SVGA
- Σύνθετο καλώδιο (720p/1080i/1080p)

DIGITAL ZOOM (ΨΗΦΙΑΚΟ ΖΟΥΜ)—Πατήστε το  για ψηφιακή μεγέθυνση έως 4 φορές στην οθόνη προβολής και πατήστε το  για σμίκρυνση της μεγεθυμένης εικόνας.

ZOOM NAVIGATION (ΠΕΡΙΓΗΓΗΣΗ ΖΟΥΜ)—Πατήστε τα κουμπιά     για περιήγηση στην οθόνη προβολής.

HORIZONTAL POSITION (ΟΡΙΖΟΝΤΙΑ Θ΄ΞΗ)—Πατήστε το  για μετακίνηση της εικόνας προς τα αριστερά και το  για μετακίνηση της εικόνας προς τα δεξιά.

VERTICAL POSITION (ΚΑΘΕΤΗ Θ΄ΞΗ)—Πατήστε το  για μετακίνηση της εικόνας προς τα κάτω και το  για μετακίνηση της εικόνας προς τα επάνω.

FREQUENCY (ΣΥΧΝΌΤΗΤΑ)—Επιτρέπει την αλλαγή της συχνότητας του ρολογιού εμφάνισης δεδομένων για να αντιστοιχεί στη συχνότητα της κάρτας γραφικών του υπολογιστή σας. Εάν δείτε μια κάθετη γραμμή που τρεμοπαίζει, χρησιμοποιήστε το χειριστήριο **Frequency** (Συχνότητα) για να ελαχιστοποιήσετε τις γραμμές. Αυτή είναι μια ρύθμιση κατά προσέγγιση.



TRACKING (ΕΥΘΥΓΡΑΜΜΙΣΗ)—Συγχρονίστε τη φάση του σήματος της οθόνης με την κάρτα γραφικών. Εάν η εικόνα είναι ασταθής ή τρεμοπαίζει, χρησιμοποιήστε το **Tracking** (Ευθυγράμμιση) για να τη διορθώσετε. Αυτή είναι μια μικρορύθμιση.

DISPLAY (Οθόνη) (στην κατάσταση λειτουργίας βίντεο)

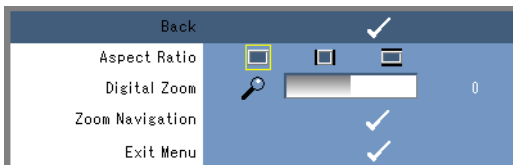
Χρησιμοποιώντας το μενού **Display** (Οθόνη), μπορείτε να προσαρμόσετε τις ρυθμίσεις οθόνης των προβολέων σας. Από το μενού **Display** (Οθόνη) παρέχονται οι ακόλουθες επιλογές:









ASPECT RATIO (ΑΝΑΛΟΓΙΑ ΕΙΚΟΝΑΣ)—Επιτρέπει τη ρύθμιση της αναλογίας εικόνας.

-  4:3 - Η πηγή εισόδου αλλάζει κλίμακα για να προσαρμοστεί στην οθόνη.
-  Original (Αρχική) - Η πηγή εισόδου αλλάζει κλίμακα για να προσαρμοστεί στην οθόνη ενώ διατηρεί την αναλογία εικόνας της πηγής εισόδου.
-  Wide (Ευρεία) - Η πηγή εισόδου αλλάζει κλίμακα για να προσαρμοστεί στο πλάτος της οθόνης.

Χρησιμοποιήστε Wide (Ευρεία) ή 4:3 εάν χρησιμοποιείτε ένα από τα ακόλουθα:

- Ανάλυση υπολογιστή μεγαλύτερη από SVGA
- Σύνθετο καλώδιο (720p/1080i/1080p)

DIGITAL ZOOM (ΨΗΦΙΑΚΟ ΖΟΥΜ)—Πατήστε το  για ψηφιακή μεγέθυνση έως 4 φορές στην οθόνη προβολής και πατήστε το  για σμίκρυνση της μεγεθυμένης εικόνας.

ZOOM NAVIGATION (ΠΕΡΙΓΗΓΗΗ ΖΟΥΜ)—Πατήστε τα κουμιά     για περιήγηση στην οθόνη προβολής.

SET UP (Ρύθμιση)

Περιλαμβάνει τις ρυθμίσεις **Γλώσσα**, **Αυτόματο τραπέζιο**, **Κ. τραπέζιο**, **Θέση μενού**, **Διαφάνεια μενού**, **Χρονικό όριο μενού**, **Κλειδωμα μενού**, **Κωδικός πρόσβασης** και **Αλλαγή κωδικού πρόσβασης**.



LANGUAGE (ΓΛΩ ΣΣΑ)—Επιτρέπει τη ρύθμιση γλώσσας για την OSD.



AUTO KEYSTONE (ΑΥΤΟΜΑΤΟ ΤΡΑΠ ΈΖΙΟ)—Ρυθμίζει αυτόματα την παραμόρφωση εικόνας που προκαλείται από την κλίση του προβολέα.

KEYSTONE (ΤΡΑΠ ΈΖΙΟ)—Ρυθμίζει την παραμόρφωση εικόνας που προκαλείται από τη κλίση του προβολέα.

MENU POSITION (ΘΈΞΗ ΜΕΝΟΥ)—Επιτρέπει την επιλογή θέσης του μενού OSD στην οθόνη.

MENU TRANSPARENCY (ΔΙΑΦΑΝΕΙΑ ΜΕΝΟΥ)—Επιλέξτε για να αλλάξετε το επίπεδο διαφάνειας του φόντου της OSD.

MENU TIMEOUT (ΧΡΟΝΙΚΟ ΌΡΙΟ ΜΕΝΟΥ)—Επιτρέπει τη ρύθμιση της χρονικής καθυστέρησης για το χρονικό όριο OSD. Από προεπιλογή, η OSD παύει να εμφανίζεται αν δεν υπάρχει δραστηριότητα για 30 δευτερόλεπτα.

MENU LOCK (ΚΛΕΙΔΩΜΑ ΜΕΝΟΥ)—Επιλέξτε **On** (Ενεργοποίηση) για να ενεργοποιήσετε το **Menu Lock** (Κλειδωμα μενού) και να αποκρύψετε το μενού OSD. Επιλέξτε **Off** (Απενεργοποίηση) για να απενεργοποιήσετε το **Menu Lock** (Κλειδωμα μενού) και να εμφανίσετε το μενού OSD.



ΣΗΜΕΙΩΣΗ: Εάν η OSD πάψει να εμφανίζεται κατά την απενεργοποίηση του **Menu Lock** (Κλειδωμα μενού), πατήστε το κουμπί **Μενού** στον πίνακα ελέγχου για 15 δευτερόλεπτα και στη συνέχεια απενεργοποιήστε τη λειτουργία.

PASSWORD (ΚΩΔΙΚΟΣ ΠΡΟΣΒΑΣΗΣ)—Όταν είναι ενεργοποιημένο το Password Protect (Προστασία με κωδικό), θα εμφανιστεί μια οθόνη του Password Protect που θα σας ζητάει να εισαγάγετε έναν κωδικό πρόσβασης όταν γίνει σύνδεση με την πηγή τροφοδοσίας και ενεργοποιηθεί ο προβολέας. Αυτή η λειτουργία είναι απενεργοποιημένη από προεπιλογή. Μπορείτε να ενεργοποιήσετε αυτή τη λειτουργία χρησιμοποιώντας το μενού Password (Κωδικός πρόσβασης). Αυτή η λειτουργία ασφαλείας με κωδικό θα ενεργοποιηθεί την επόμενη φορά που θα ενεργοποιήσετε τον προβολέα. Εάν ενεργοποιήσετε αυτή τη λειτουργία, θα σας ζητηθεί να εισαγάγετε τον κωδικό πρόσβασης του προβολέα αφού τον ενεργοποιήσετε:

1 Αίτηση εισόδου κωδικού πρόσβασης για 1η φορά:

- a Μεταβείτε στο μενού **Setup** (Ρύθμιση) πατήστε το κουμπί **Εισαγωγή** και επιλέξτε το **Password** (Κωδικός πρόσβασης) για να **ενεργοποιήσετε** τη ρύθμιση κωδικού πρόσβασης.



- b Αφού η ενεργοποίηση της λειτουργίας Password (Κωδικός Πρόσβασης) εμφανίσει μια οθόνη χαρακτήρων, εισαγάγετε έναν αριθμό 4 χαρακτήρων και πατήστε το κουμπί **Εισαγωγή**.



- c Για επιβεβαίωση, εισαγάγετε ξανά τον κωδικό πρόσβασης.
 - d Εάν η επαλήθευση του κωδικού είναι επιτυχής, μπορείτε να συνεχίσετε έχοντας πρόσβαση στις λειτουργίες και τις βοηθητικές εφαρμογές του προβολέα.
- 2 Εάν έχετε εισαγάγει λανθασμένο κωδικό πρόσβασης, θα έχετε άλλες 2 ευκαιρίες. Μετά από τρεις μη έγκυρες προσπάθειες, ο προβολέας θα απενεργοποιηθεί αυτόματα.



ΣΗΜΕΙΩΣΗ: Εάν ξεχάσετε τον κωδικό σας, επικοινωνήστε με τη DELL™ ή με εξουσιοδοτημένο προσωπικό επισκευών.

3 Για ακύρωση της λειτουργίας του κωδικού πρόσβασης, επιλέξτε **Off** (Απενεργοποίηση) και εισαγάγετε τον κωδικό πρόσβασης για να απενεργοποιήσετε τη λειτουργία.



CHANGE PASSWORD (ΑΛΛΑΓΗ ΚΩΔΙΚΟΥ ΠΡΟΣΒΑΣΗΣ). Πληκτρολογήστε τον αρχικό κωδικό πρόσβασης και, στη συνέχεια, εισαγάγετε το νέο κωδικό και επιβεβαιώστε το νέο κωδικό ξανά.



POWER SAVE (ΕΞΟΙΚΟΝΟΜΗΣΗ ΕΝΕΡΓΕΙΑΣ). Επιλέξτε **On** για να ενεργοποιήσετε τη λειτουργία. Ο προβολέας θα απενεργοποιηθεί αυτόματα μετά από 5 λεπτά.

ΑΛΛΑ





PROJECTOR INFO (ΠΛΗΡΟΦΟΡΙΕΣ ΠΡΟΒΟΛΕΑ)—Εμφανίζεται το όνομα μοντέλου του προβολέα, η τρέχουσα πηγή εισόδου και ο σειριακός αριθμός του προβολέα (PPID#).





TEST PATTERN (ΜΟΤΙΒΟ ΕΛΕΓΧΟΥ)—Επιλέξτε **Off** (Απενεργοποίηση) για να απενεργοποιήσετε τη λειτουργία. Επιλέξτε το 1 ή το 3 για να ενεργοποιηθεί το ενσωματωμένο Test Pattern (Μοτίβο ελέγχου) για τον αυτοέλεγχο της εστίασης και της ανάλυσης.

FACTORY RESET (ΕΠΑΝΑΦΟΡΑ ΕΡΓΟΣΤΑΣΙΑΚΩΝ ΡΥΘΜΙΣΕΩΝ)—Επιλέξτε **On** (Ενεργοποίηση) για επαναφορά του προβολέα στις προεπιλεγμένες εργοστασιακές του ρυθμίσεις. Τα στοιχεία επαναφοράς περιλαμβάνουν τόσο τις πηγές υπολογιστή όσο και τις ρυθμίσεις πηγών βίντεο.

Αντιμετώπιση προβλημάτων του προβολέα

Εάν αντιμετωπίζετε προβλήματα με τον προβολέα, ανατρέξτε στις παρακάτω συμβουλές αντιμετώπισης προβλημάτων. Εάν το πρόβλημα εξακολουθεί να υπάρχει, επικοινωνήστε με την Dell™. Ανατρέξτε στη σελίδα 31.

Πρόβλημα	Πιθανή λύση
Δεν εμφανίζεται εικόνα στην οθόνη	<ul style="list-style-type: none">Βεβαιωθείτε ότι η εξωτερική θύρα γραφικών είναι ενεργοποιημένη. Εάν χρησιμοποιείτε φορητό υπολογιστή Dell™, πατήστε   (Fn+F8). Για άλλους υπολογιστές, ανατρέξτε στην αντίστοιχη τεκμηρίωση.Βεβαιωθείτε ότι όλα τα καλώδια έχουν συνδεθεί με ασφάλεια. Ανατρέξτε στη σελίδα 7.Βεβαιωθείτε ότι οι ακίδες των συνδέσμων δεν έχουν λυγίσει ή σπάσει.Χρησιμοποιήστε το Test Pattern (Μοτίβο ελέγχου) στο μενού Others (Άλλα). Βεβαιωθείτε ότι τα χρώματα στο μοτίβο ελέγχου είναι σωστά.

Πρόβλημα (συνέχεια)	Πιθανή λύση (συνέχεια)
Μερική, ολισθαίνουσα ή λάθος προβαλλόμενη εικόνα	<p>1 Πατήστε το κουμπί Auto Adjust (Αυτόματη ρύθμιση) στον πίνακα ελέγχου.</p> <p>2 Εάν χρησιμοποιείτε φορητό υπολογιστή Dell™, ρυθμίστε την ανάλυση του υπολογιστή σε SVGA (800 x 600):</p> <ul style="list-style-type: none"> a Κάντε δεξί κλικ σε τμήμα της επιφάνειας των Windows που δεν χρησιμοποιείται, κάντε κλικ στο Properties (Ιδιότητες) και, στη συνέχεια, επιλέξτε την καρτέλα Settings (Ρυθμίσεις). b Βεβαιωθείτε ότι η ρύθμιση είναι 800 x 600 pixel για τη θύρα εξωτερικής οθόνης. c Πατήστε   (Fn+F8). <p>Εάν έχετε δυσκολίες στην αλλαγή αναλύσεων ή παγώνει η οθόνη σας, επανεκκινήστε τον εξοπλισμό και τον προβολέα.</p> <p>Εάν δεν χρησιμοποιείτε φορητό υπολογιστή Dell™, ανατρέξτε στην τεκμηρίωση.</p> <p>Εάν το πρόβλημα δεν επιλυθεί, αναβαθμίστε το πρόγραμμα οδήγησης της κάρτας γραφικών (πρόγραμμα οδήγησης βίντεο) στην πιο πρόσφατη έκδοσή του και ελέγξτε τον προβολέα ξανά.</p>
Στην οθόνη δεν εμφανίζεται η παρουσίασή σας	Εάν χρησιμοποιείτε φορητό υπολογιστή, πατήστε   (Fn+F8).
Η εικόνα είναι ασταθής ή τρεμοπαίζει	Ρυθμίστε το Tracking (Ευθυγράμμιση) στο υπομενού της OSD Display (Οθόνη) (μόνο στην κατάσταση λειτουργίας υπολογιστή).
Στην εικόνα υπάρχει μια κάθετη γραμμή που τρεμοπαίζει	Ρυθμίστε το Frequency (Συχνότητα) στο υπομενού της OSD Display (Οθόνη) (μόνο στην κατάσταση λειτουργίας υπολογιστή).
Το χρώμα της εικόνας δεν είναι σωστό	<ul style="list-style-type: none"> • Εάν η οθόνη λαμβάνει λάθος σήμα εξόδου από την κάρτα γραφικών, ρυθμίστε τον τύπο σήματος σε RGB στην καρτέλα Display (Οθόνη) της OSD. • Χρησιμοποιήστε το Test Pattern (Μοτίβο ελέγχου) στο μενού Others (Άλλα). Βεβαιωθείτε ότι τα χρώματα στο μοτίβο ελέγχου είναι σωστά.

Πρόβλημα (συνέχεια)	Πιθανή λύση (συνέχεια)
Η εικόνα δεν είναι εστιασμένη	<p>1 Ρυθμίστε το δακτύλιο εστίασης στο φακό του προβολέα.</p> <p>2 Βεβαιωθείτε ότι η οθόνη προβολής βρίσκεται μέσα στην απαιτούμενη απόσταση από τον προβολέα (23,6" [60 cm] έως 94,5" [240 cm]).</p>
Η εικόνα είναι παραμορφωμένη κατά την προβολή ενός DVD 16:9	<p>Ο προβολέας εντοπίζει αυτόματα τη μορφή σήματος εισόδου. Θα διατηρήσει την αναλογία εικόνας της προβαλλόμενης εικόνας σύμφωνα με τη μορφή σήματος εισόδου με μια αρχική ρύθμιση.</p> <p>Εάν η εικόνα εξακολουθεί να είναι παραμορφωμένη, ρυθμίστε την αναλογία εικόνας στο μενού Display (Οθόνη) της OSD.</p>
Η ενδεικτική λυχνία θερμοκρασίας ανάβει σταθερά με πορτοκαλί χρώμα	<p>Η θερμοκρασία του προβολέα έχει αυξηθεί υπερβολικά. Η οθόνη απενεργοποιείται αυτόματα. Ενεργοποιήστε ξανά την οθόνη αφού μειωθεί η θερμοκρασία του προβολέα. Εάν το πρόβλημα εξακολουθεί να υπάρχει, επικοινωνήστε με την Dell™.</p>
Η ενδεικτική λυχνία σφάλματος αναβοσβήνει με πορτοκαλί χρώμα	<p>Παρουσιάστηκε βλάβη σε έναν ανεμιστήρα του προβολέα και ο προβολέας θα απενεργοποιηθεί αυτόματα. Εάν το πρόβλημα εξακολουθεί να υπάρχει, επικοινωνήστε με την Dell™.</p>
Η OSD δεν εμφανίζεται στην οθόνη	<p>Δοκιμάστε να πατήσετε το κουμπί Μενού στον πίνακα για 15 δευτερόλεπτα για να ξεκλειδώσετε την OSD. Ανατρέξτε στο Menu Lock (Κλειδώμα μενού) στη σελίδα 21.</p>

Προδιαγραφές

Βαλβίδα φωτός	0,45" SVGA DMD Type Y
Φωτεινότητα	50 ANSI Lumen (Μέγ.)
Αναλογία αντίθεσης	800:1 Τυπική (Full On/Full Off)
Ομοιομορφία	80% Τυπική (Πρότυπο Ιαπωνίας - JBMA)
Πηγή φωτός	μονάδα LED R/G/B
Αριθμός pixel	858 x 600
Προβαλλόμενο χρώμα	16,7εκ. χρώματα
Φακός προβολής	F/2.0, f=17,67mm σταθερός φακός
Μέγεθος οθόνης προβολής	15 - 60 ίντσες (διαγώνιος)
Απόσταση προβολής	23,6 - 94,5 ίντσες (60cm - 240cm)
Συμβατότητα βίντεο	Συμβατότητα με NTSC, NTSC 4.43, PAL, PAL-M, PAL-N, SECAM και HDTV (1080i, 720P, 576i/P, 480i/P) Composite video και component video
Οριζόντια συχνότητα	15kHz-100kHz (Αναλογική)
Κάθετη συχνότητα	43Hz-85Hz (Αναλογική)
Τροφοδοτικό	+19,5V DC
Κατανάλωση ενέργειας	47 Watt (Μέγ.), < 1 Watt σε κατάσταση απενεργοποίησης
Επίπεδο θορύβου	32dB (A) (Κανονική κατάσταση λειτουργίας) 35dB (A) (Φωτεινή κατάσταση λειτουργίας)
Βάρος	360g (0,80 lb)
Διαστάσεις (Π x Υ x Β)	Εξωτερικές 3,64 x 4,12 x 1,46 ± 0.04 ίντσες (92,5 x 104,6 x 37,1 ± 1mm)
Σύνδεσμοι εισόδου/εξόδου	Σύνδεσμος πολλαπλής εισόδου 30 ακίδων

Καταστάσεις λειτουργίας συμβατότητας (Αναλογική)

Ανάλυση	Κάθετη συχνότητα (Hz)	Οριζόντια συχνότητα (KHz)
640X350	70.1	31.5
720X400	70.1	31.5
640X480	59.9	31.5
640X480	75	37.5
640X480	85	36
800X600	60.3	37.9
800X600	75	46.9
800X600	85.1	53.7
1024X768	60	48.4
1024X768	75	60
1024X768	85	68.7
1152X864	75	67.5
1280X1024	60	64
1280X1024	75	80
1280X1024	85	91.1
1440X900	60	55.5

Επικοινωνία με την Dell™

Οι πελάτες στις Ηνωμένες Πολιτείες μπορούν να καλέσουν τον αριθμό 800-WWW-DELL (800-999-3355).



ΣΗΜΕΙΩΣΗ: Αν δεν έχετε ενεργή σύνδεση Internet, μπορείτε να βρείτε τις πληροφορίες επικοινωνίας στο τιμολόγιο αγοράς σας, στο δελτίο αποστολής, το λογαριασμό, ή τον κατάλογο προϊόντων της Dell.

Η Dell παρέχει αρκετές επιλογές για online και τηλεφωνική υποστήριξη και εξυπηρέτηση. Η διαθεσιμότητα ποικίλλει ανά χώρα και προϊόν και ορισμένες υπηρεσίες μπορεί να μην είναι διαθέσιμες στην περιοχή σας. Για να επικοινωνήσετε με την Dell σχετικά με πωλήσεις, τεχνική υποστήριξη ή θέματα εξυπηρέτησης πελατών:

- 1 Επισκεφτείτε την τοποθεσία **support.dell.com**.
- 2 Επιλέξτε τη χώρα ή την περιοχή σας στο αναπτυσσόμενο μενού **Choose A Country/Region** (Επιλογή χώρας/περιοχής) στο κάτω μέρος της σελίδας.
- 3 Κάντε κλικ στην επιλογή **Contact Us** (Επικοινωνία) στην αριστερή πλευρά της σελίδας.
- 4 Επιλέξτε την κατάλληλη υπηρεσία ή την κατάλληλη σύνδεση υποστήριξης με βάση τις ανάγκες σας.
- 5 Επιλέξτε τη μέθοδο που σας βολεύει για την επικοινωνία σας με την Dell.

Παράρτημα: Γλωσσάριο

ANSI Lumens—Πρότυπο για μέτρηση της φωτεινότητας. Υπολογίζεται διαιρώντας μια εικόνα ενός τετραγωνικού μέτρου σε εννέα ίσα ορθογώνια, μετρώντας την τιμή lux (ή φωτεινότητα) στο κέντρο κάθε ορθογώνιου και υπολογίζοντας το μέσο όρο αυτών των εννέα σημείων.

Component Video—Μέθοδος λήψης βίντεο ποιότητας εικόνας σε μορφή που περιλαμβάνει όλα τα στοιχεία της αρχικής εικόνας. Αυτά τα στοιχεία αναφέρονται ως luma and chroma και προσδιορίζονται ως Y'Pb'Pr' για αναλογικό στοιχείο και Y'Cb'Cr' για ψηφιακό στοιχείο. Η μέθοδος component video είναι διαθέσιμη σε συσκευές αναπαραγωγής DVD και σε προβολείς.

Composite Video—Σήμα βίντεο που συνδυάζει το luma (φωτεινότητα), το chroma (χρώμα), το burst (αναφορά χρώματος) και το sync (οριζόντια και κάθετα σήματα συγχρονισμού) σε κυματομορφή σήματος που μεταφέρεται με μονοσύρματο καλώδιο. Υπάρχουν τρία είδη μορφοτύπων, τα NTSC, PAL και SECAM.

dB—decibel—Μονάδα που χρησιμοποιείται για να εκφράσει τη σχετική διαφορά σε ισχύ ή ένταση, συνήθως μεταξύ δύο ακουστικών ή ηλεκτρικών σημάτων, ίση με το δεκαπλάσιο του κοινού αλγορίθμου της αναλογίας των δύο επιπέδων.

DLP®—Digital Light Processing — Ανακλαστική τεχνολογία προβολής που αναπτύσσεται από την Texas Instruments, με χρήση μικρών, επεξεργάσιμων καθρέπτων. Το φως που διαπερνά ένα φίλτρο χρώματος φθάνει στους καθρέπτες DLP, οι οποίοι διευθετούν τα χρώματα RGB (κόκκινο, πράσινο, μπλε) σε μια εικόνα που προβάλλεται στην οθόνη και είναι επίσης γνωστοί ως DMD.

DMD—Digital Micro-Mirror Device — Κάθε συσκευή DMD αποτελείται από χιλιάδες επικλινείς, μικροσκοπικούς καθρέπτες από κράμα αλουμινίου, οι οποίοι είναι τοποθετημένοι σε κρυφό σύνδεσμο.

Hz (Hertz)—Μονάδα συχνότητας.

NTSC—National Television Standards Committee. Βορειοαμερικανικό πρότυπο για βίντεο και αναμετάδοση, με ανάλυση βίντεο 525 γραμμές στα 30 καρέ ανά δευτερόλεπτο.

PAL—Phase Alternating Line. Ευρωπαϊκό πρότυπο για βίντεο και αναμετάδοση, με ανάλυση βίντεο 625 γραμμές στα 25 καρέ ανά δευτερόλεπτο.

RGB—Red, Green, Blue — χρησιμοποιείται συνήθως για να περιγράψει τα ξεχωριστά σήματα για κάθε ένα από τα τρία χρώματα (κόκκινο, πράσινο, μπλε).

SECAM—Γαλλικό και διεθνές πρότυπο εκπομπής για βίντεο και αναμετάδοση. Διαθέτει υψηλότερη ανάλυση από το NTSC.

SVGA—Super Video Graphics Array — Πρότυπο με υποστήριξη ανάλυσης 800 x 600 pixel.

SXGA—Super Extended Graphics Array — Πρότυπο με υποστήριξη ανάλυσης 1280 x 1024 pixel.

UXGA—Ultra Extended Graphics Array — Πρότυπο με υποστήριξη ανάλυσης 1600 x 1200 pixel.

VGA—Video Graphics Array — Πρότυπο με υποστήριξη ανάλυσης 640 x 480 pixel.

XGA—Extra Video Graphics Array — Πρότυπο με υποστήριξη ανάλυσης 1024 x 768 pixel.

Αναλογία αντίθεσης—Το εύρος των τιμών υψηλής και χαμηλής φωτεινότητας σε μια εικόνα ή η αναλογία μεταξύ των ελάχιστων και των μέγιστων τιμών. Για τη μέτρηση της αναλογίας χρησιμοποιούνται δύο μέθοδοι:

1 Full On/Off — μετράει την αναλογία της εξόδου φωτός μιας πλήρους λευκής εικόνας (full on) και την αναλογία της εξόδου φωτός μιας πλήρους μαύρης (full off) εικόνας.

2 ANSI — μετράει ένα μοτίβο 16 εναλλασσόμενων μαύρων και λευκών ορθογώνιων. Ο μέσος όρος της εξόδου φωτός από τα λευκά ορθογώνια διαίρεείται με το μέσο όρο της εξόδου φωτός των μαύρων ορθογώνιων για τον καθορισμό της αναλογίας αντίθεσης *ANSI*.

Η τιμή της αντίθεσης *Full On/Off* είναι πάντα μεγαλύτερη από την τιμή αντίθεσης *ANSI* για τον ίδιο προβολέα.

Αναλογία εικόνας—Η πιο συνηθισμένη αναλογία εικόνας είναι 4:3 (4 προς 3). Τα αρχικά μορφότυπα βίντεο τηλεόρασης και υπολογιστή έχουν αναλογία εικόνας 4:3, που σημαίνει ότι το πλάτος της εικόνας είναι 4/3 φορές το ύψος.

Διαγώνιος οθόνη—Μέθοδος μέτρησης του μεγέθους μιας οθόνης ή μιας εικόνας προβολής. Μετράται από τη μια γωνία ως την απέναντι γωνία. Μια οθόνη με ύψος 9ft και πλάτος 12ft, έχει διαγώνιο 15ft. Αυτό το έγγραφο προϋποθέτει ότι οι διαστάσεις διαγώνιου αναφέρονται στη συνηθισμένη αναλογία 4:3 μιας εικόνας υπολογιστή, όπως στο παραπάνω παράδειγμα.

Διόρθωση τραπεζίου—Λειτουργία διόρθωσης μιας προβαλλόμενης εικόνας με παραμόρφωση (διεύρυνση επάνω μέρους - στένωση κάτω μέρους), που προκαλείται από λανθασμένη γωνία τοποθέτησης του προβολέα.

Εστιακό μήκος—Η απόσταση από την επιφάνεια ενός φακού ως το εστιακό του σημείο.

Ελάχιστη απόσταση—Η πλησιέστερη απόσταση από την οποία ένας προβολέας μπορεί να εστιάσει μια εικόνα σε μια οθόνη.

Θερμοκρασία χρώματος— Η χρωματική εμφάνιση του λευκού φωτός. Η χαμηλή θερμοκρασία χρώματος υποδεικνύει θερμότερο (περισσότερο κίτρινο/κόκκινο) φως ενώ η υψηλή θερμοκρασία χρώματος υποδεικνύει ψυχρότερο (περισσότερο μπλε) φως. Η τυπική μονάδα μέτρησης της θερμοκρασίας χρώματος είναι η μονάδα Kelvin (K).

Μέγιστη απόσταση—Η απόσταση από την οποία ένας προβολέας μπορεί να προβάλλει μια εικόνα με δυνατότητα χρήσης (αρκετά φωτεινή) σε μια οθόνη σε ένα εντελώς σκοτεινό δωμάτιο.

Μέγιστο μέγεθος εικόνας—Η μεγαλύτερη εικόνα που μπορεί να προβάλλει ένας προβολέας σε ένα σκοτεινό δωμάτιο. Το μέγεθος αυτό συνήθως περιορίζεται από το εστιακό εύρος των οπτικού τμήματος της συσκευής.

Συμπιεσμένη ανάλυση—Εάν οι εικόνες εισόδου είναι υψηλότερης ανάλυσης από την αρχική ανάλυση του προβολέα, η εικόνα που προκύπτει θα προσαρμοστεί στην αρχική ανάλυση του προβολέα. Η φύση της συμπίεσης σε μια ψηφιακή συσκευή σημαίνει ότι έχει χαθεί μέρος του περιεχομένου εικόνας.

Συχνότητα— Είναι ο ρυθμός επανάληψης των ηλεκτρικών σημάτων σε κύκλους ανά δευτερόλεπτο. Μετριέται σε Hz (Hertz).

Φωτεινότητα—Η ποσότητα φωτός που εκπέμπεται από μια οθόνη ή μια οθόνη προβολής ή μια συσκευή προβολής. Η φωτεινότητα του προβολέα μετράται με ANSI lumens.

Ευρετήριο

D

Dell

επικοινωνία, 31

A

Αντιμετώπιση προβλημάτων, 25

επικοινωνία με την Dell, 27

E

Εμφάνιση στην οθόνη, 15

DISPLAY (Οθόνη) (στην κατάσταση λειτουργίας βίντεο), 20

DISPLAY (Οθόνη) (στην κατάσταση λειτουργίας υπολογιστή), 19

PICTURE (Εικόνα) (στην κατάσταση λειτουργίας βίντεο), 18

PICTURE (Εικόνα) (στην κατάσταση λειτουργίας υπολογιστή), 17

SET UP (Ρύθμιση), 21

ΑΛΛΑ, 23

ΑΥΤΟΜΑΤΗ ΡΥΘΜΙΣΗ, 16

Κύριο μενού, 16

ΠΗΓΗ ΕΙΣΟΔΟΥ, 16

Ενεργοποίηση/απενεργοποίηση προβολέα

Ενεργοποίηση απενεργοποίηση, 11

Ενεργοποίηση προβολέα, 11

Θ

Θύρα σύνδεσης

Σύνδεσμος πολλαπλής εισόδου, 7

K

Κύρια μονάδα

Δακτύλιος εστίασης, 6

Πίνακας ελέγχου, 6

Φακός, 6

Π

Προδιαγραφές

Απόσταση προβολής, 29

Αριθμός pixels, 29

Αναλογία αντίθεσης, 29

Βαλβίδα φωτός, 29

Βάρος, 29

Διαστάσεις, 29

Επίπεδο θορύβου, 29

Κάθετη συχνότητα, 29

Κατανάλωση ενέργειας, 29

Μέγεθος οθόνης προβολής, 29

Ομοιομορφία, 29

Οριζόντια συχνότητα, 29

Πηγή φωτός, 29

Προβαλλόμενο χρώμα, 29

Συμβατότητα βίντεο, 29

Σύνδεσμοι εισόδου/εξόδου, 29

Τροφοδοτικό, 29

Φακός προβολής, 29

Φωτεινότητα, 29

P

Ρύθμιση της εστίασης του
προβολέα
Δακτύλιος εστίασης, 12

Σ

Σύνδεση προβολέα
Καλώδιο πολλαπλής εισόδου, 8
Καλώδιο σήματος composite
video, 9
Καλώδιο τροφοδοσίας, 9
Μετασχηματιστής AC, 8
Σύνδεση με σύνθετο καλώδιο, 9

T

Τηλεχειριστήριο, 6

Υ

υποστήριξη
επικοινωνία με την Dell, 31